



# GP338 Plus 用户手册



6804112J64-B

专业无线电对讲机

## 版权告示

本手册所介绍的产品可能包括储存于半导体存储器或其他媒体中的有版权的电脑程序。美国和其他国家的法律保护摩托罗拉公司的某些有版权的电脑程序的专有权利，其中包括，但不限制於，以任何形式拷贝或复制有版权的电脑程序的权利。因此，本手册所介绍的产品所包含的任何有版权的电脑程序，在无版权人书面表达的允许的情况下，不允许进行任何形式的拷贝，复制，修发，反向工程，或分发。除此之外，购买这些产品将不被认为拥有直接或暗示的版权人之版权、专利或专利使用的任何许可证授权，产品销售过程中法律运用所引起的普通非专有性许可证除外。

© 1998, 2001, 2006 摩托罗拉

版权所有  
摩托罗拉科技有限公司 ( 公司注册号码: 455657-H),  
Plot 2, Bayan Lepas Technoplex Industrial Park,  
Mukim 12, S.W.D.,  
11900 Penang, Malaysia.









马来西亚印刷

 Motorola, Call Alert 及 MDC 均为摩托罗拉有限公司商标。



## 菜单一览

(参阅页后的菜单一览图表)

1. 按  进入菜单模式。
2. 按  或  浏览该表。
3. 按  选择该选项。
4. 继续按  或  浏览次表并如有需要按  选择该选项。
5. 按  退出该项或按住  退出菜单模式。

编程键的提示音

编程键	正性提示音	相对提示音
扫描	激活扫描	关闭扫描
功率级别	对讲机以低功率发射	对讲机以高功率发射
静音	使用加强静音操作	使用正常静音操作
选件卡	激活选件卡	关闭选件卡
键盘锁定	对讲机键盘锁定	对讲机键盘并不锁定
转发器 / 脱网操作	对讲机不通过转发器操作	对讲机通过转发器操作



## GP338 Plus 快速参阅法

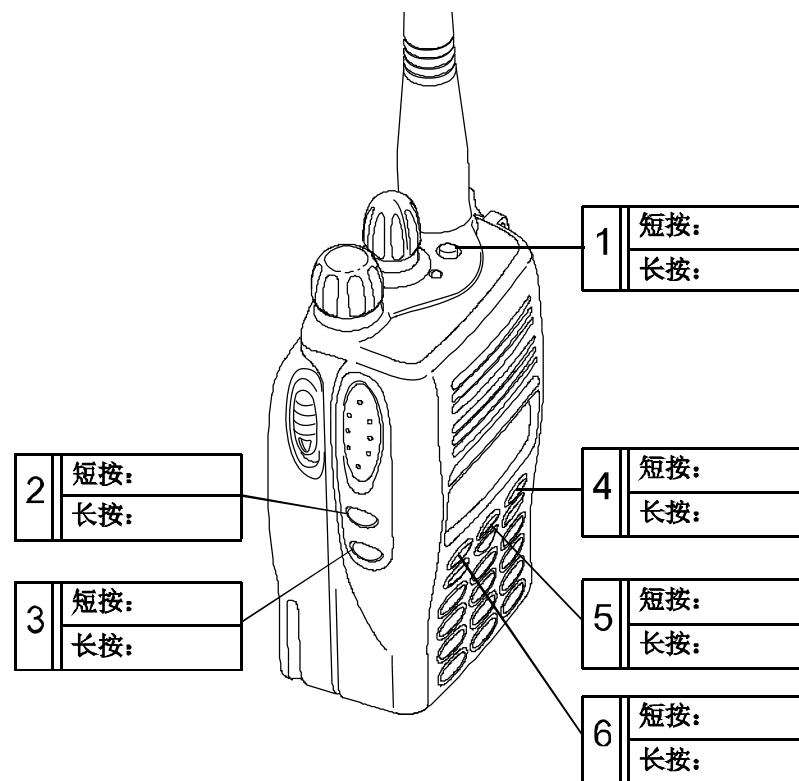

注：请把对讲机的 7 个编程键功能填写入有关的空格中。



# 菜单一览图表

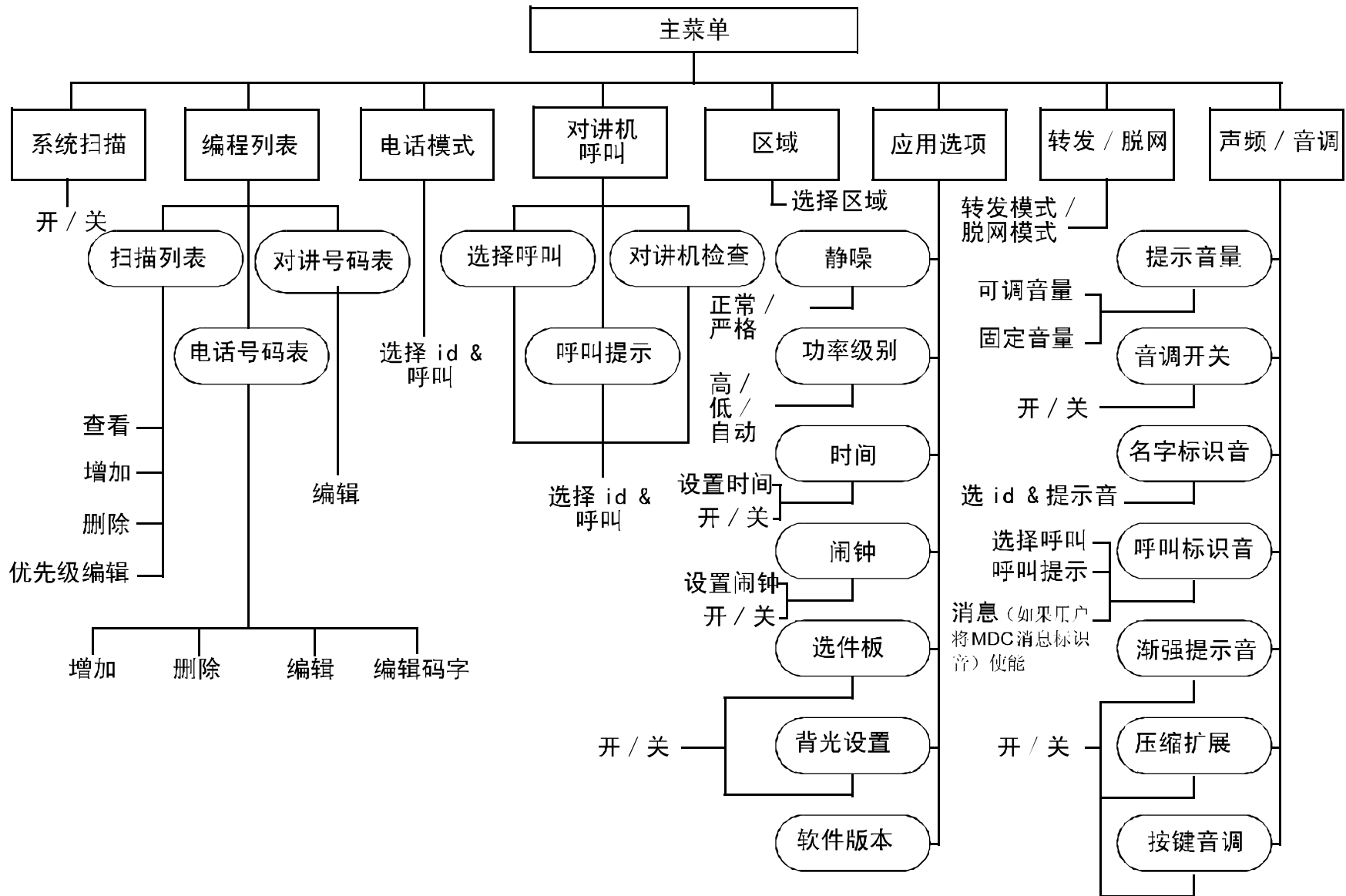

# 目录

对讲机概述.....	3
对讲机零件.....	3
开 / 关 / 音量旋钮.....	4
信道选择旋钮.....	4
通话键 (PTT).....	4
麦克风.....	4
指示灯.....	4
编程按键.....	4
键盘.....	7
液晶显示.....	10
提示音.....	12
编程按键提示音.....	12
改良的听觉特征.....	13
低水平扩张 (LLE).....	13
压缩扩展.....	13
开始.....	14
电池资料.....	14
电池状态.....	14
充电.....	14
配件资料.....	15
安装电池.....	15

# 目录

拆卸电池.....	15
安装天线.....	16
拆卸天线.....	16
开 / 关对讲机.....	17
调节音量.....	17
选择信道.....	17
发出呼叫.....	17
接收呼叫.....	17
对讲机呼叫.....	18
选择呼叫.....	18
发出选择呼叫.....	18
接听选择呼叫.....	18
呼叫提示.....	18
对讲机检查.....	19
紧急呼叫.....	20
对讲号码表.....	20
编辑条目.....	21
区域.....	21
脱网.....	21
静噪.....	22
功率级别.....	22
提示音标识.....	23
名字标识音.....	23
呼叫标识音.....	24

**目录**

<b>扫描</b> .....	25	通话.....	32
开 / 关扫描功能.....	25	结束电话.....	32
通过菜单.....	25	电话名单.....	33
通过扫描键.....	25	增加电话名单的条目.....	33
回叫.....	26	删除一条目.....	34
消除一个噪音信道.....	26	编辑条目.....	34
从扫描单中恢复被删除的信道.....	26	<b>声频 / 音调设置</b> .....	36
编辑扫描单.....	26	设置方法.....	36
增加或删除扫描单中的条目.....	27	<b>应用选项</b> .....	38
优先化扫描单成员.....	28	一般指示.....	38
在扫描单中设置优先信道.....	29	时间设置.....	39
<b>电话</b> .....	30	<b>备注</b> .....	40
发出电话呼叫.....	30		
激活电话模式.....	30		
发射入网代码.....	30		
发射电话号码.....	31		

# 对讲机概述

## 对讲机零件

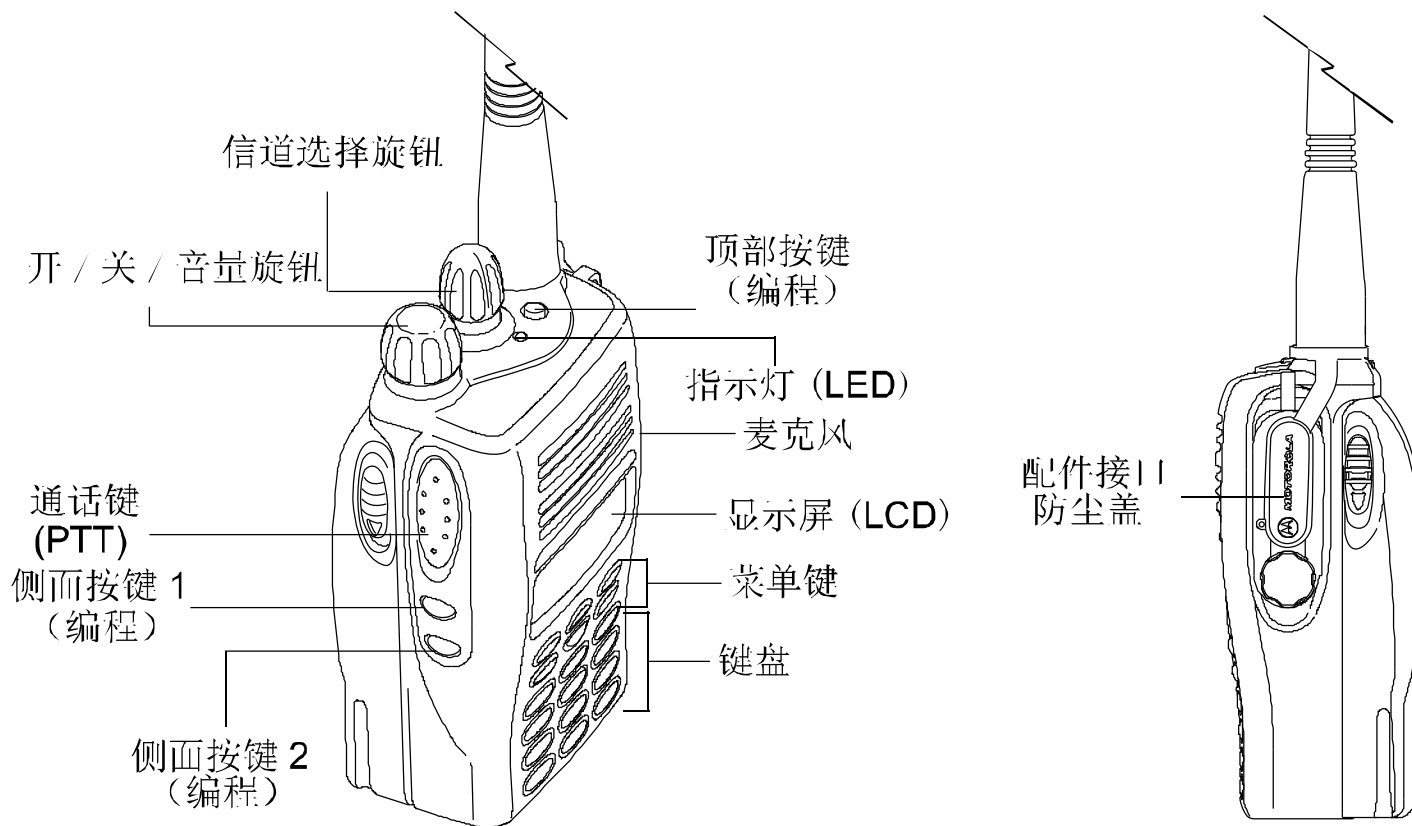

对讲机概述

## 对讲机概述

### 开 / 关 / 音量旋钮

开 / 关对讲机，并调节音量大小。

### 信道选择旋钮

将对讲机切换到不同的信道。

### 通话键 (PTT)

讲话时按住，收听时松开。

### 麦克风

通话时对着“**麦克风**”清楚讲话。

### 指示灯

给予电池、开机、呼叫、扫描的状态及资料。

## 编程按键

对讲机的数个按键可编程为快速功能按键。  
可编程的按键有：

- 顶部按键，
- 三个侧面按键，
- 三个正面按键（对讲机不在菜单模式时）。



如您需要了解所有编程键的功能请与您的代理商联系。

下表展示编程键于：

- 短时间（轻轻）按住的功能。
- 长时间（至少 1.5 秒）按住的功能。
- 按住的同时查阅状态或更改数置的功能。



键	短时间的按	长时间的按	一直接住
报警*	激活“紧急报警”。	取消对讲机的报警状态。	—
监测 / 长期监测	—	继续监测被选定信道。	监测被选定信道。
音量设置	—	—	调整音量级别。
电池电量显示	—	—	检查电池的电量。
扫描 / 删除噪音信道	转换扫描操作开关。	删除噪音信道。	—
功率级别	转换发射功率高低 †。	转换发射功率高低 †。	—
键盘锁定	—	转换键盘锁定和非锁定	—
转发 / 脱网	选择是否经转发器通话 †。	选择是否经转发器通话 †	—
静音	在正常和严格静音转换 †。	在正常和严格静音转换 †。	—

对讲机概述

## 对讲机概述

键	短时间的按	长时间的按	一直接住
电话	电话呼叫 †。	电话呼叫 †。	—
快速拨号	利用电话号码表快速拨号 †。	利用电话号码表快速拨号 †。	—
对讲机呼叫	对讲机呼叫 †。	对讲机呼叫 †。	—
背光	激活背光 †。	激活背光 †。	—

\* 报警功能只能编程于顶部按键。

† 以上功能根据代理商编程而定。这些功能可以通过短时间或长时间的按着键而实现，但不能同时编程于两种方式。

## 菜单键

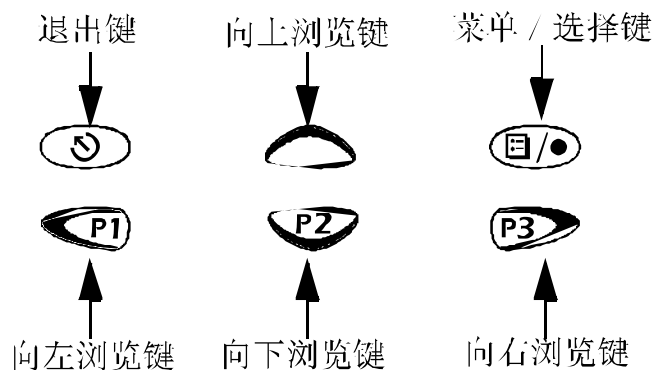

## 菜单 / 选择键

利用此键激活菜单模式。进入菜单模式后，用此键选择菜单内的项目。

## 退出键

回到菜单的上一层（快按）；退出菜单模式（长按）。

## 向上浏览键

在菜单模式下利用此键向上浏览。

### 向下浏览键

在菜单模式下利用此键向下浏览。此键也可被设置为编程键。

### 向右浏览键

向右移动光标或在编辑状态下插入一空格。此键也可被设置为编程键。

### 向左浏览键

在编辑状态下时被用作空格键。此键也可被设置为编程键。

### 键盘

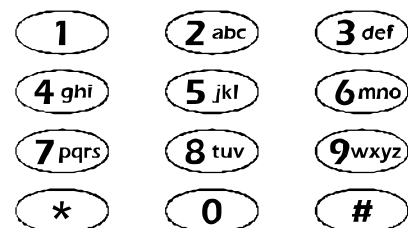

拨电话或呼叫号码及向对讲机的编程单中输入信息时使用。

向编程单输入资料时，每个键能发出数字和字母信息。

按键将使字母圈中的第一个字母显示于“显示屏”上。再按此键使字母圈中的字母顺序显示。例如，要输入字母“S”，按“7”键四次。

## 对讲机概述

下表为英文显示型号对讲机的每个键所代表的字母圈。

键	按此键的次数														
	1	2	3	4	5	6	7	8	9	10	11	12	13	14	15
0	0	(	)	<	>										
1	1	&	%	#	*										
2 abc	A	B	C	2	a	b	c	2	Á	Ç	à	á	ç		
3 def	D	E	F	3	d	e	f	3	È	É	Ê	è	é	ê	
4 ghi	G	H	I	4	g	h	i	4	Í	Ì	Í				
5 jkl	J	K	L	5	j	k	l	5							
6 mno	M	N	O	6	m	n	o	6	Ñ	ó	ô	ò	ó	ô	ö
7 pqrs	P	Q	R	S	7	p	q	r	s	7					
8 tuv	T	U	V	8	t	u	v	8	ú	ù	ú				
9 wxyz	W	X	Y	Z	9	w	x	y	z	9	ÿ	ý			
*	*	/	+	-	=										
#	#	空格	-	.	!	?	'	”	,	;	:				

下表为中文显示型号对讲机的每个键所代表的字母圈。

键	按此键的次数														
	1	2	3	4	5	6	7	8	9	10	11	12	13	14	15
0	0	(	)	<	>										
1	1	&	%	#	*										
2 abc	A	B	C	2	a	b	c	2							
3 dcf	D	E	F	3	d	e	f	3							
4 ghi	G	H	I	4	g	h	i	4							
5 jkl	J	K	L	5	j	k	l	5							
6 mno	M	N	O	6	m	n	o	6							
7 pqrs	P	Q	R	S	7	p	q	r	s	7					
8 tuv	T	U	V	8	t	u	v	8							
9 wxyz	W	X	Y	Z	9	w	x	y	z	9					
*	*	/	+	-	=										
#	#	空格	-	.	!	?	'	”	,	;	:				

对讲机概述

## 对讲机概述

## 液晶显示

显示信道，菜单及标识信息。

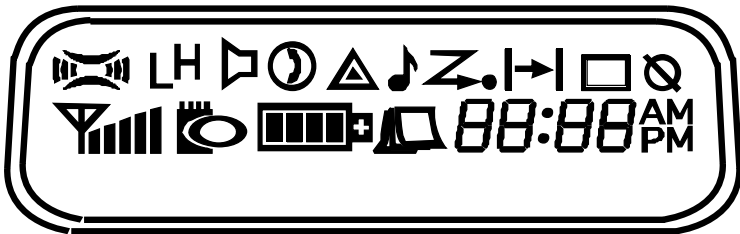

符号	名称与描述
	压缩指示 表明对讲机在压缩状态下。
LH	功率级别显示 “L”亮起时表明对讲机在低功率下发射；“H”亮起时则表示在高功率下发射。

符号	名称与描述
	电话指示 表示您正在进行电话操作。
	扫描指示 表示扫描被激活。同时在扫描状态下，表明非优先信道上有活动。
	优先级 1 扫描指示 (● 闪烁) 在扫描过程中，表示有活动于优先信道 1 上。
	优先级 2 扫描指示 在扫描过程中，表示有活动于优先信道 2 上。
	紧急呼叫指示 表明对讲机正在发射紧急呼叫。

符号	名称与描述
	<b>接收呼叫指示</b> 表明对讲机收到一选择呼叫 / 呼叫提示。
	<b>监视指示</b> 表明对讲机正在监视指定信道。
	<b>脱网指示</b> 标志亮起时，表明对讲机没有通过转发器操作。此标志不亮起则表示正通过转发器工作。
	<b>编程模式指示</b> 表明正在编辑一编程单。
	<b>键盘锁定指示</b> 表示键盘已锁定。

符号	名称与描述
	<b>信号强度指示</b> 显示信号强度。五条表示最强。
	<b>电量指示</b> 根据条码的数目显示剩余电量。
	不适用于本对讲机。
	<b>时钟</b> 显示时间。

## 对讲机概述

### 提示音

高音 □ 低音 ■



自检成功音



自检失败音



正性提示音



相对提示音

### 编程按键提示音

有些编程的功能是对调的。这些键使用提示音，并多数的时候连同视觉指示，表明变化。

可预编按键	正性提示音	相对提示音
扫描	开始扫描	结束扫描
功率级别	对讲机以低功率发射	对讲机以高功率发射
静音*	严格静音	正常静音
键盘锁定	锁定对讲机的键盘	没有锁定对讲机的键盘
转发器 / 脱网操作	对讲机没有使用转发器	对讲机使用转发器

\* 静音功能无视觉指示。



## 改良的听觉特征

### 低水平扩张 (LLE)

此功能减少背景噪音，从而改善所接收到的呼叫音质。这功能是与现今多数的声频处理系统相兼容的。

## 压缩扩展

此功能进一步改良音质。发射的同时，它不但压缩您的呼叫，且减低外部噪音。接收时，它再扩展您的信息。不过，被呼对讲机及呼叫对讲机都须具备此功能方得用之。

## 开始

### 电池资料

#### 电池状态

您可以通过已编程的“电池电量键”来检查电池的电量（由“指示灯”显示电量）或是查看  图标。

电量	液晶显示	标志显示
高	绿色	四条
满意	黄色	两或三条
低	红灯闪烁	一条
非常低	没有	没有竖条但闪烁

注：如电池评估测量图标不显示则表示您可能不是使用摩托罗拉的电池。

### 充电

当电量非常低的时候，需要充电后才使用。

1. 电池可以连同对讲机一起充电或单独充电。
2. 充电器的指示灯显示充电进展。

注：由于新的或数月未经使用的充电电池可能在未完全充电便显示绿色指示灯，因此首次充电时须将这些电池充电14至16小时以得最佳的表现。

指示灯的颜色	状态
单绿色闪烁	成功开启充电器
闪烁的红色*	电池不能充电
闪烁的黄色	充电器将进行充电
红色	电池正在充电
闪烁的绿色†	90% 电量已充上
绿色	电池已充好电

\* 把电池从充电器取出并用橡胶擦把电池末端的四粒金属接触点擦净。再次充电。如果指示灯继续发出闪烁的红色显示则您须更换新的电池。

† 标准型电池须充电一小时方能达到90%电量。

## 配件资料

## 安装电池

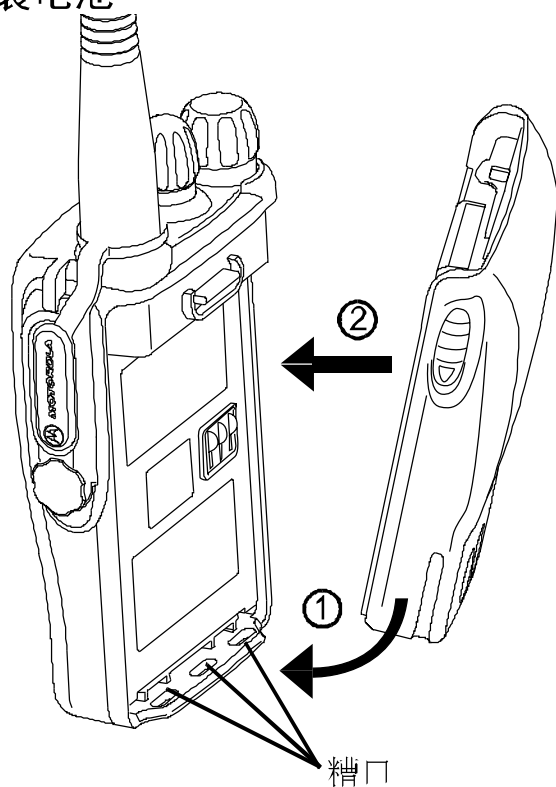

1. 将“电池”底部伸展的部份插入对讲机底部的槽口。
2. 将“电池”的上端向对讲机内部按直到听见“咔嚓”声。

## 拆卸电池

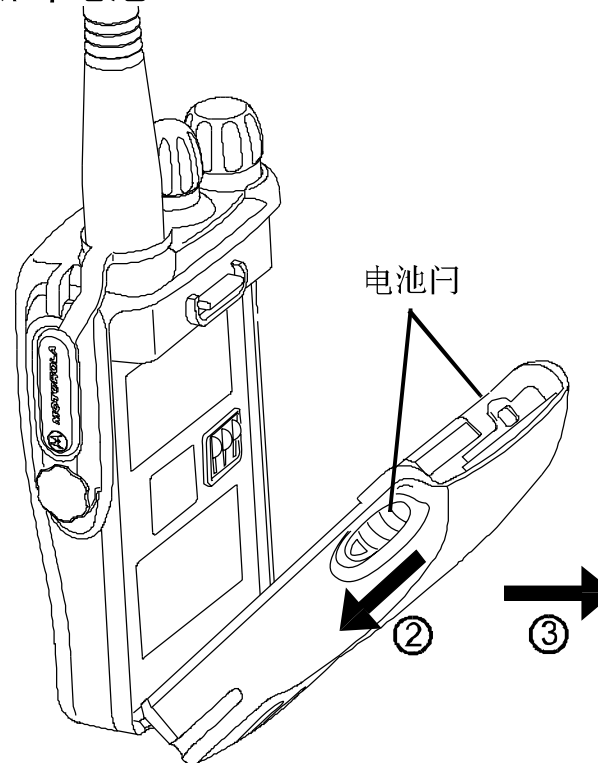

1. 如开机，请关机。
2. 将对讲机两侧的“电池门”向下滑。
3. 将“电池”的上端从对讲机拉出，然后将“电池”拿下。

开始

## 安装天线

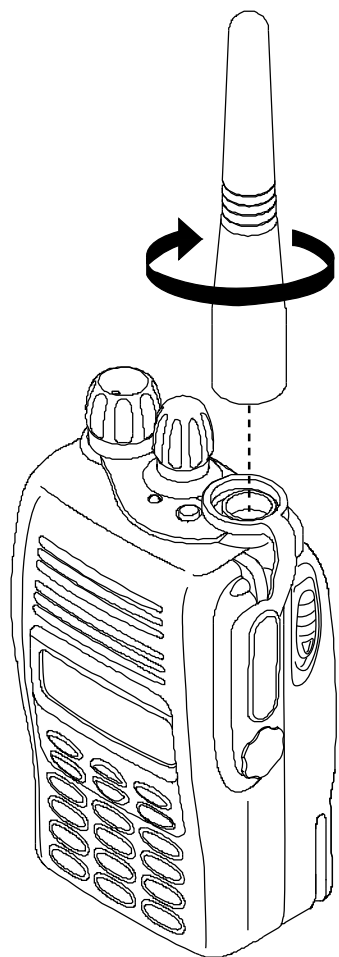

1. 将“天线”有螺纹的那段对准手机的“天线接口”。
2. 以顺时针方向将“天线”拧紧。

## 拆卸天线

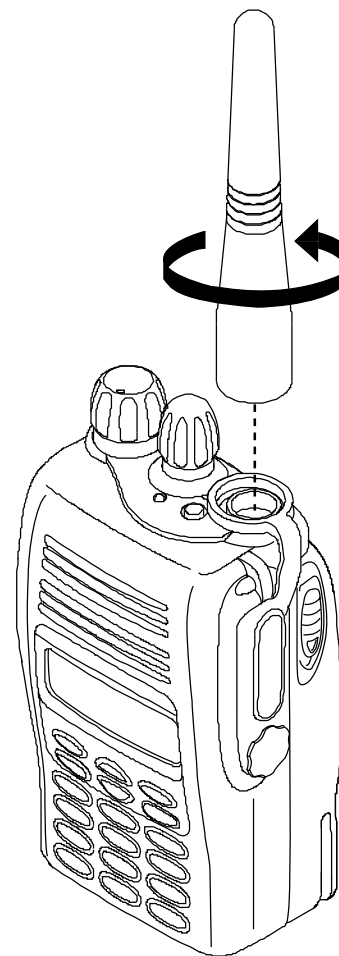

以逆时针方向将“天线”卸下。

开始

## 开 / 关对讲机

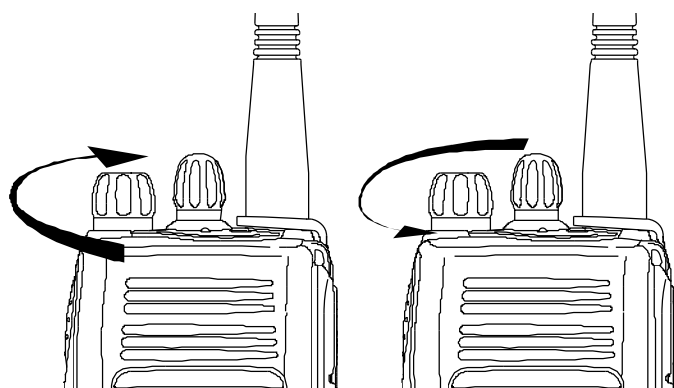

开

关

- 顺时针旋转“开 / 关 / 音量旋钮”开机。对讲机正常操作时您会听见自检成功音且绿色“指示灯”显示；反之对讲机发出自检失败音。
- 逆时针旋转“开 / 关 / 音量旋钮”直到“咔哒”声响起关机。

## 调节音量

1. 按住“音量调节键”；您将听到一个持续音。
2. 旋转“开 / 关 / 音量旋钮”以调节音量。
3. 松开该键。

## 选择信道

对讲机提供 128 条常规信道。（8 个，每个拥有 16 信道的区）。你手机上的一些信道可能没有编程。请与代理商联系以了解更多的信息。左右旋转“信道选择钮”来选择信道。

1. 根据需要选择适当的区（参见第 21 页的“区域”）。
2. 调节“信道选择钮”直到所需的信道显示。

## 发出呼叫

1. 旋转“信道选择旋钮”选择所需的信道。
2. 按住“通话键”，离“麦克风”2.5 至 5 厘米（1 至 2 英寸）的地方说话。
3. 说话完毕后松开“通话键”。

## 接收呼叫

1. 开机。
2. 调节音量。
3. 转至所需的信道。
4. 您将在所设定的音量上听到该呼叫。









## 对讲机呼叫

## 对讲机呼叫

## 选择呼叫

## 发出选择呼叫

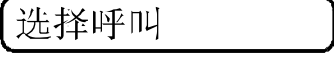
如果信令系统支持选择呼叫，您可以发出一选择呼叫于某特定的对讲机或通话组。

1. 按  进入菜单模式。
2. 按  或  直到：  

3. 按  直到：  

4. 按  选择：  

5. 按  或  选择对讲号码表内的对讲机，或  
输入该对讲机的识别码。
6. 按“通话键”发出选择呼叫。  
对讲机发射该识别码并发出一提示音。
7. 按“通话键”，离“麦克风”2.5-5 厘米（1-2 英寸）处讲话。松开“通话键”以聆听。

8. 呼叫结束后：

按  回到：



或

按住  退出菜单模式。

## 接听选择呼叫

当您接收到一选择呼叫，您将听到 2 声提示音，且黄色指示灯将闪烁显示。“显示屏”将显示  符号和呼叫方的识别码或名字。

按“通话键”回呼。









## 呼叫提示



如果对方没有接听您的呼叫，您可以留一条信息。这就是 *呼叫提示*。

当对讲机收到 *呼叫提示* 就会连续响 4 声并显示  图标直到有人应答。按“通话键”回呼，或按任何其他键取消。

注：*对讲机只显示最后一次收到的呼叫提示。*

直到呼叫提示被取消之后，对讲机才能接收选择呼叫。



1. 按  进入菜单模式。
2.  或  直到:
3. 按  选择:
4.  或  直到:
5. 按  选择:
6.  或  选择对讲号码表内的对讲机，  
或  
输入该对讲机的识别码。
7. 按“通话键”发出选择呼叫。  
您会看到:
8. 如被呼对讲机收到您的提示呼叫，  
您会看到:   
否则，  
您会看到:

9. 呼叫结束后，  
按  回到:   
或  
按住  退出菜单模式。



### 对讲机检查

发出呼叫前，您可能要在不干扰其他对讲机的情况下确定欲呼叫对讲机是否处于覆盖范围内。如果信令系统支持，您可执行“*对讲机检查*”。

当选择呼叫及提示呼叫失败时，您也可用此功能测定被叫方是否处于覆盖范围内。

1. 按  进入菜单模式。
2.  或  直到:
3. 按  选择:
4.  或  直到:
5. 按  选择:

## 对讲机呼叫

6.  或  选择对讲号码表内的对讲机  
或  
输入该对讲机的识别码。

7. 按按“通话键”发出呼叫。

您会看到:

呼叫建立中

8. 如被呼对讲机收到您的呼叫,

您会看到:

已应答

否则,

您会看到:

无应答

9. 呼叫结束后,

按  回到:

对讲机检查

或

按住  退出菜单模式。

## 紧急呼叫

对讲机可编程以发出以下其中一种紧急呼叫:

- MDC 紧急呼叫 (仅限 MDC - 摩托罗拉数码通讯信令系统使用者)
- 紧急呼叫

MDC 紧急呼叫让您在紧急情况下按一单键快速拨打某特定对讲机或中心 (代理商预编)。激活时, 对讲机进入紧急状态。紧急状态可编程以:

- 不断地有视觉及听觉反馈。
- 只有听觉反馈, 没有视觉反馈。
- 只有视觉及听觉反馈, 但对讲机可以接收和发射。

“紧急警告”响起时, 对讲机会连续不段的以最大音量发出提示音。

处于紧急情况时  图标会显示于“显示屏”。

1. 按“紧急键”以激活紧急呼叫。
2. 按住“紧急键”取消紧急呼叫。
3. 再按“紧急键”以重新激活紧急呼叫。















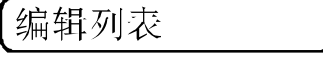

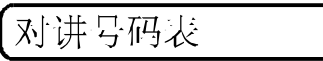

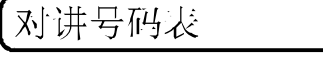
## 对讲号码表

编辑对讲号码表时,  图标会显示于“显示屏”上。

注: 进行编辑时, 对讲机不能接受任何呼叫。



## 编辑条目

1. 按  进入菜单模式。
2. 按  或  直到：  

3. 按  选择：  

4. 按  或  直到：  

5. 按  选择：  

6. 按  或  直到：  

7. 按  选择：  

8. 按  或  直到您看到所要编辑的条目。
9. 按  选择该条目。
10. 利用键盘编辑条目。（参见第 7 页的“键盘”）。
11. 按  存储。
12. 结束编辑时：









按  回到：

或

按住  退出菜单模式。

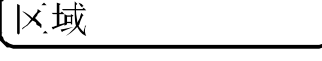
## 区域

根据通信网络的设置，对讲机可能分布在不同的区域。利用此功能选择适当的区域以实现与不同区域的对讲机通话。









1. 按  进入菜单模式。
2. 按  或  直到：  

3. 按  选择：  

4. 按  或  直到您所要的区名。
5. 按  选择该区。

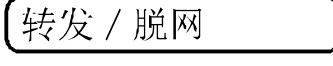
## 脱网

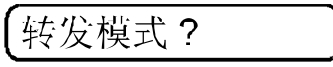
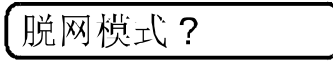
当您在通信网络中时，您将通过 **转发器** 扩大通信范围。但对讲机不在其通信范围内时，也可以利用 **脱网方式** 与其他对讲机进行联络。此功能在 **转发器** 不能正常操作时非常有

## 对讲机呼叫















用。脱网功能，即没通过**转发器**传话时，图标显示。

1. 按  进入菜单模式。
2. 按  或  直到：  

3. 按  选择：  

4. 按  或  直到：  
  
(通过转发器传话)  
或直到：  
  
(直接，不经过转发器通话。)
5. 按  确认选择。

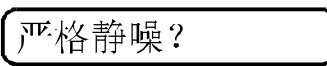
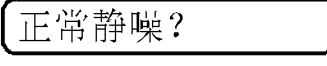
## 静噪

如果在某一信道上接收到一些不属于本通信小组的通信或一些背景噪声，您可以通过**严格信道的静噪**来消除这些噪声。不过**严格静噪**也可能导致一些本组成员的通信连同在一起被消除。

设定静噪级别方法如下：

1. 按  进入菜单模式。
2. 按  或  直到：  

3. 按  选择：  

4. 按  或  直到：  

5. 按  选择：  

6. 按  或  直到：  
  
(加强静噪)  
或直到：  
  
(正常静噪)
7. 按  确认静噪设定。

## 功率级别

您可以在不同的功率级别下发射。**高功率**意味着您可以被更远的对讲机接收到。**低功率**却可以节约电量。我们建议您尽可能

## 对讲机呼叫

在**低功率**下发射，只有当确实需要时才使用**高功率**。

您也可把功率设为“自动”。此时，对讲机将根据信号的强弱度自动调节。接收到弱信号时，对讲机把设置调为**高功率**；反之，接收到强信号时，对讲机则调成**低功率**设置。不过，跟一大组群的人对话时应加倍留意，因当您收到邻近对讲机呼叫时，对讲机会调到**低功率**操作。这一来，您可能不会收到从较远来的对讲回应。

**低功率**输送时，对讲机显示 **L** 图标，**高功率** 输送时，对讲机则显示 **H** 图标。

1. 按  进入菜单模式。
2.  或  直到:
3. 按  选择:
4.  或  直到:
5. 按  选择:
6.  或  直到:   
(进行**高功率**输送)

或直到:

(进行**低功率**输送)

或直到:

(进行自动功率调节)







7. 按  确认功率设定。

## 提示音标识









通过编程可使对讲机在收到某一特定地用户（名字标识音）或某一特定呼叫类型（呼叫标识音）时发出一特定的提示音。

## 名字标识音

标识名设置的方法如下:





1. 按  进入菜单模式。
2. 按  或  直到:
3. 按  选择:
4. 按  或  直到:











## 对讲机呼叫

5. 按  选择: 名字标识音
6. 按  或  直到您看到所要标记的名字。
7. 按  选择该名字。
8. 按  或  直到您看到并听见所要的标记音。
9. 按  选择该提示音。  
您会看到: 标识名设置
10. 按  回到: 名字标识音  
或  
按住  退出菜单模式。

## 呼叫标识音

标记呼叫类型的方法如下:

1. 按  进入菜单模式。
2.  或  直到: 声频 / 音调
3. 按  选择: 声频 / 音调

4.  或  直到: 呼叫标识音
5. 按  选择: 呼叫标识音
6. 按  或  直到您看到所要标记的名字。  
或  
选择呼叫  
呼叫提示
7. 按  选择该名字。
8. 按  或  直到您看到并听见所要的标记音。
9. 按  选择该提示音。  
您会看到: 呼叫音设置
10. 按  回到: 呼叫标识音  
或  
按住  退出菜单模式。

## 扫描

为了接收到许多信道上的来电，对讲机可编程以对这些信道进行扫描。总共 16 个信道可编入一个扫描单中。每一信道可共用一扫描单或个别清单。

扫描功能被激活时，对讲机就针对扫描单中的信道检查来电。有活动时，它将切换到那个信道以让您接听来电。

### 开 / 关扫描功能

您可从菜单中或直接按“扫描键”以激活扫描功能。

扫描功能启动时， 图标显示且您将传输的信道号码也显示。

在扫描状态下黄色“指示灯”将闪烁显示。对讲机切换到一个信道时则“指示灯”停止闪烁显示。

注：扫描当中如您转入菜单模式则对讲机停止扫描。当您退出菜单模式时，扫描继续操作。

### 通过菜单

1. 按  进入菜单模式。

2. 按  或  直到：

系统扫描

3. 按  选择：

系统扫描

4. 按  或  直到：

系统扫描开？

（激活扫描）

或直到：

系统扫描关？

（关闭扫描）

5. 按  确认选择。

### 通过扫描键

1. 按“扫描键”激活扫描操作。

2. 再次按“扫描键”结束扫描。

## 扫描 回叫

如回叫功能被设置，那您可在扫描过程暂停时间 (hang-time) 结束之前按“通话键”回覆盖来电。

如果您想了解更多信息请与代理商联系。

## 消除一个噪音信道

如果一个信道持续产生噪音或干扰，通过**消除噪音信道**功能暂时将它从扫描单中删除。

1. 对讲机停留于噪音信道时按住“扫描键”直至听到一个提示音为止。
2. 松开“扫描键”。

注：*优先信道不能被删除。扫描单中的最后一个信道也不能被删除。*

## 从扫描单中恢复被删除的信道

1. 按“扫描键”停止扫描。
2. 再次按“扫描键”以重新激活该扫描功能。











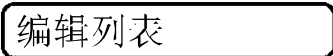

## 编辑扫描单

您可以将希望扫描的信道（最多 16 个信道）编入扫描单。您可将此扫描单分配于所有信道或让不同的信道使用不同的扫描单。

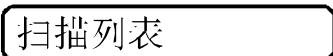
在某一特定信道扫描时，对讲机将根据这些扫描单的信道，扫描活动。您总是编辑当前信道上的扫描单。进行编辑时， 图标显示。

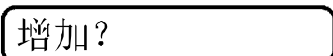
注：*编辑扫描单时，对讲机停止接收呼叫。*

## 增加或删除扫描单中的条目

1. 按  进入菜单模式。
2. 按  或  直到：  

3.  选择：  

4. 按  选择：  

5. 按  或  直到：  
  
(以存储信道於扫描单)  
或直到：  
  
(以扫描单中删除信道)
6.  确认选择。
7. 按  或  直到您所要增加或删除的信道显示。

注： 扫描单中的最后一个信道不得删除。

8. 按  完成操作。

您会看到：



(如您是增加信道)

或：





(如您再按  一下，便是确定删除该信道)

9. 按  回到：



或回到：



或按住  退出菜单模式。

## 扫描

### 优先化扫描单成员

此功能允许您更常扫描那些您常用的信道。

您可优先化不超过两个信道。

举例，扫描单有 6 个全非优先化的信道。正常扫描操作所检查的次序如下：

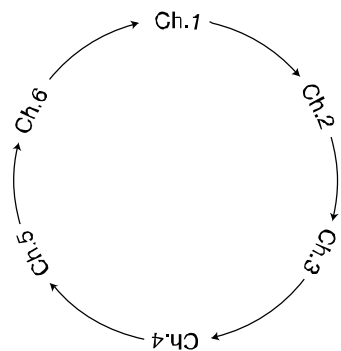

如信道 2 设为优先信道 #1，那扫描次序将变为：

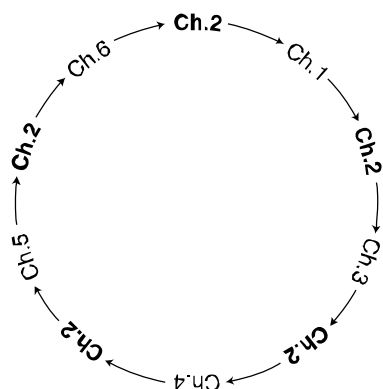



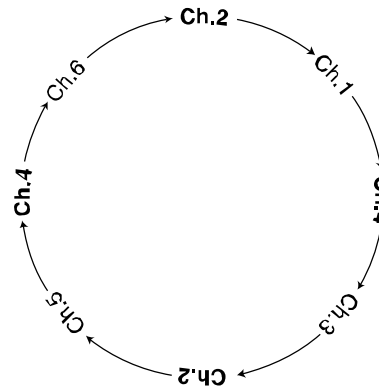













如信道 2 被设为优先信道 #1，信道 4 优先信道 #2，那扫描次序将变为：



注：  
即使将对讲机转至非优先化信道，对讲机还是继续监测优先化信道上的活动。监测到活动时，对讲机即切换到该优先化信道。



## 在扫描单中设置优先信道

1. 按  进入菜单模式。
2. 按  或  直到：  
编辑列表
3. 按  选择：  
编辑列表
4. 按  选择：  
扫描列表
5. 按  或  直到：  
优先级编辑？
6. 按  选择：  
优先级编辑？
7. 按  或  直到：  
优先级 1？
- 或直到：  
优先级 2？
8. 按  选择所需的优先级别。
9. 按  或  直到您要优先化的信道显示。
10. 按  把该信道优先化。
11. 按  回到：  
优先级编辑？
- 或按住  退出菜单模式。

## 电话

带键盘型对讲机可接通电话发出 *电话呼叫*。

使用时，对讲机发射 *入网代码* 至中继站以连接电话线。结束电话呼叫时，对讲机则发射 *出网代码* 以关掉对电话线的连接。

### 发出电话呼叫

您可通过菜单或用“电话键”以进行电话呼叫。激活时， 图标显示。

电话呼叫的程序有：

- 激活 *电话模式*
- 发射 *入网代码*
- 发射 *电话号码*
- 通话
- 结束 *电话呼叫*

#### 激活电话模式

拨打电话之前，对讲机须先进入电话模式。

1. 按“电话键”。

通过菜单模式方式进入电话模式则：

1. 按  进入菜单模式。

2. 按  或  直  
到：

电话模式

3. 按  选择：

电话模式

### 发射入网代码

对讲机可以编程用以下的其中一种发射法输出 *入网编码*：

- 手动
- 自动延迟发射
- 自动即时发射

如想获得更多资料请跟代理商联系。

发射方法	步骤
手动	在“键盘”上按进入网代码。
自动延迟发射	按“通话键”而后松开；对讲机自动发射预编的入网代码。
自动即时发射	当对讲机进入 <i>电话模式</i> 时就自动的发射 <i>入网代码</i> 。您无需作什么。

## 发射电话号码

入网代码被发射后，您应等到“拨号音”响起方发射电话号码。

您可输送

- 一个存储的电话号码，或
- 一个新的电话号码

另外，根据预编情况，使用键盘拨打号码，有以下几种方法：



- 直接拨号
- 存储拨号



如要了解更多信息请与代理商联系。

## 发射存储号码

通过以下方法阅取存储号码：

- 重拨上一个号码
- 利用电话名单
- 利用快速拨号功能

发射方法	步骤
重拨上次号码*	<ol style="list-style-type: none"> <li>1. 按  或 .</li> <li>2. 按“通话键”而后松开发送最后一个号码。</li> </ol>

发射方法	步骤
电话名单	<ol style="list-style-type: none"> <li>1. 按  或  浏览名单，选择所需的电话号码。†</li> <li>2. 按“通话键”而后松开发送号码。</li> </ol>
快速拨号	<ol style="list-style-type: none"> <li>1. 按而后松开预编“快速拨号键”。</li> <li>2. 键入与首 9 个储存于电话名单相应的电话号码代数 (1-9)。“0”则重拨上次号码。*</li> <li>3. 如果使用延时拨号，则按“通话键”而后松开。</li> <li>4. 对讲机即发送号码。</li> </ol>

\* 以上方法不适用于手动发射入网代码。

† 那些使用手拨发射入网代码的对讲机需按一下“向下浏览键”以使用上次所拨的号码。

## 电话

发射一新号码

通过“**键盘**”发射所需的电话号码。

发射方法	步骤
直接拨号	按“ <b>键盘</b> ”拨号并发射；号码随着输入即被发射。
存储拨号	<ol style="list-style-type: none"> <li>1. 用“<b>键盘</b>”输入电话号码；对讲机把号码存于存储器中。</li> <li>2. 按“<b>通话键</b>”而后松开；对讲机发射存于存储器中的号码。</li> </ol>

## 通话

当对讲机与被呼方接通，您就可以讲话；虽然这是通电话，不过此通话与对讲呼叫相似（意即：双方须轮流讲话）。

1. 按住“**通话键**”，对着“**麦克风**”讲话时。
2. 当你讲完一句后，松开“**通话键**”，等待对方讲话。
3. 重复步骤 1 及 2 进行通话直至完毕。

*注：从双方停止发射通话的片刻，对讲机即执行限时计时功能。限时到，对讲机就终止此通话。*

## 结束电话

正如激活电话功能时，对讲机需发射**入网代码**一样，结束时对讲机也要发射**出网代码**。

对讲机以以下方式发射**出网代码**：

- 手动
- 自动

如想了解更多信息请与代理商联系。

1. 如果**手动**发射**出网代码**，从“**键盘**”上按**出网代码**。  
按“**电话键**”退出电话模式。
2. *注：使用自动拨号的对讲机会自动的发射该出网编码。*

或

从菜单退出电话模式的方法：

按  退出电话模式：

电话模式

或

- 2 按住  退出菜单模式。





注： 使用自动拨号的对讲机会自动的发射该出网编码。





## 电话名单



对讲机可把您常用的电话号码储存于电话名单上。编辑名单时，  图标显示。

注： 编辑电话名单时对讲机不接受任何呼叫。

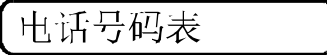
### 增加电话名单的条目

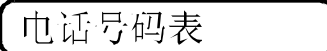
1. 按  进入菜单模式。
2. 按  或  直到：  

3. 按  选择：  

4. 按  或  直到：  

5. 按  选择：  

6. 按  或  直到：  



7.  选择：  



您会看到：  

8. 键入名字。参看第 7 页的“键盘”。

9. 按  存储该名。

您会看到：  

10. 这时输入电话号码。您也可加入横线（按 ）及休止提示（按住  直到“显示屏”上的“#”变成“P”）。













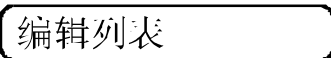



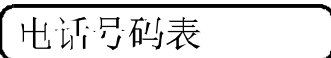



11. 按  设定该号码。再按  存储该号码。

12. 按  回到：  



















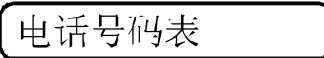

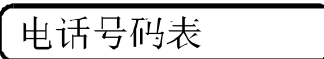

或  
按住  退出菜单模式。

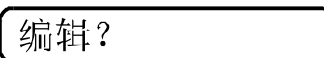
## 电话

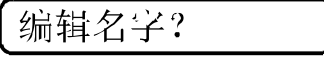
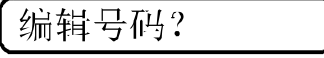
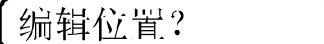

### 删除一条目

1. 按  进入菜单模式。
2. 按  或  直到：  

3. 按  选择：  

4. 按  或  直到：  

5. 按  选择：  

6. 按  或  直到：  

7. 按  选择：  

8. 按  或  直到您所要删除的条目显示。
9. 按  选择该条目。  
再按  确定删除该条目。
10. 按  回到：  
  
或  
按住  退出选择模式。

### 编辑条目

1. 按  进入菜单模式。
2.  或  直到：  

3. 按  选择：  

4.  或  直到：  

5. 按  选择：  

6.  或  直到：  

7. 按  选择：  

8. 按  或  直到您所要编辑的条目。
9. 按  选择该条目。
10.  或  直到：  
  
(编辑该条目的名字)  
或直到：  
  
(编辑该条目的电话号码)  
或直到：  

(编辑该条目于名单中的位置)

11. 按  选择编辑类。
12. 输入以编辑。参看第 7 页的“键盘”。
13. 按  存储该资料。

14. 按  回到:

或



- 按住  退出菜单模式。

## 声频 / 音调设置



### 声频 / 音调设置





可以通过声频 / 音调设置定制对讲机的声频及音调。

#### 设置方法

1. 按  进入菜单模式。
2. 按  或  直到：  

声频 / 音调
3. 按  选择：  

声频 / 音调
4. 按  或  直到您要更改的声频 / 音调显示。

5. 按  选择这音调。您会看到当前的设置状态。  
按  或  显示所有可设置的选项。
6. (参看第 23 页的“名字标识音”及“第 24 页的“呼叫标识音”以得到这类音调的选择及设置的详情)。
7. 按  选择所需的设定。

用以上步骤更改表下所述对讲机的声频与音调设置。

选项	可选设置	功能
提示音量	可调音量 固定音量	把声频与音调的音量分开。意即，它们各自的音量是可单独调节的。激活时，音调会在某特定音量水平响起；声频音量却可通过“开 / 关 / 音量旋钮”调节。
音调开关	音调开 音调关	激活或关闭音调。
按键音调	音调开 音调关	激活 / 关闭对讲机与各键相应的音调。



选项	可选设置	功能
名字标识音	提示音一览表： 标准 提示音 1 提示音 2 提示音 3 提示音 4 提示音 5 提示音 6 提示音 7	收到某特定用户呼叫时，可用不同的提示音表示。共有 8 种提示音供选择。（参阅第 23 页的“名字标识音”以得详情）。
呼叫标识音	提示音一览表： 标准 提示音 1 提示音 2 提示音 3 提示音 4 提示音 5 提示音 6 提示音 7	收到某特定类型呼叫时，可用不同的提示音表示。这可用以表示某特定人物的呼叫提示（例如：呼叫提示或选择呼叫）。共有 8 种提示音供选择（参阅第 24 页的“呼叫标识音”以得详情）。
渐强提示音	渐强音开 渐强音关	激活 / 关闭逐增警示功能。
压缩扩展	压缩扩展开 压缩扩展关	激活 / 关闭压缩扩展功能。

## 应用选项

## 应用选项

应用菜单给您定制对讲机中的某些设置。

## 一般指示

1. 按  进入菜单模式。

2. 按  或  直到：



应用选项

3. 按  选择：

应用选项

4. 按  或  直到您要更改的选项显示。

5. 按  选择该选项。对讲机显示当前的设置显示。

6. 按  或  显示所有该选项可设置的条目。

7. 按  选择该设置。

遵循以上指示来更改表下的设置。

菜单项目	可选设置	功能
静噪	正常静噪 严格静噪	可以在正常静噪和加强静噪之间变化。
功率级别	高功率 自动功率 低功率	选择在高，低和自动发射功率。
时钟	时钟开 时钟关 时间设置	设置时间（包括 12 小时和 24 小时之间显示）及开 / 关时间显示（参见第 39 页的“时间设置”）。
背光设置	背光开 背光关	激活或关闭对讲机背光。

菜单项目	可选设置	功能
闹钟设置	闹钟开 闹钟关 时间设置	设置闹钟及开 / 关该提示。
选件板	打开选件板 关闭选件板	激活或关闭安装在您的对讲机中的选件卡性能。
软件版本	-	显示软件版本。

## 时间设置

- 按 进入菜单模式。
  - 按 或 直到：
  - 按 选择：
  - 按 或 直到：
  - 选择：
  - 按 或 直到：
  - 按 选择：
- 您现处于小时设置。按 一下进入分钟设置或按两下从 12 小时显示换 24 小时显示或反之。

- 
- 按 或 调换时标，分标设置或转变 12 及 24 小时显示。
  - 注：在时标设置时，按 或 ，调转到所需的 AM，PM 时间设置。
  - 按 存储该设置。
  - 呼叫结束后：  
按 回到：
  - 或  
按住 退出菜单模式。

备注

备注

备注